

RDCD25SKE

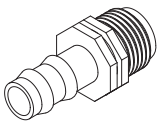

Technisches
Datenblatt
Data sheet



Vorbereitung für Kondensatablass.
Predisposition for condensate drying.



ZENTRALE HÄUSLICHE WÄRMERÜCKGEWINNUNGSEINHEIT MIT SEHR HOHER EFFIZIENZ UND ENTHALPIE-WÄRMETAUSCHER INKLUSIVE KABELLOSER PLUG-AND-PLAY-REGELUNG AUTOMATISCHER BYPASS INKLUSIVE HORIZONTALE/VERTIKALE INSTALLATION – RECHTS/LINKS

Wärmerückgewinner: Gegenstrom, vollständig aus Kunststoff gefertigt.

Struktur: selbsttragend aus PPE, vollständig dicht, mit Filterentnahmesystem.

Ventilatorn: Plug-Ventilator mit borstenlosem EC-Motor mit einfacher Ansaugung.

Filter: Die Geräte sind serienmäßig mit gewellten Filterzellen aus Kunstfaser der Klasse G4 ausgestattet, optional mit Filter der Effizienzklasse F7 für Außenluft.

DOMESTIC CENTRALIZED HEAT RECOVERY Einhei WITH VERY HIGH EFFICIENCY ENTHALPIC HEAT EXCHANGER WIRELESS PLUG AND PLAY MITROL SYSTEM INCLUDED AUTOMATIC BY-PASS INCLUDED INSTALLATION HORIZONTAL-VERTICAL-RIGHT -LEFT

Heat recovery: heat exchanger of the type in countercurrent entirely made of plastic material.

Structure: free standing EPP seal, complete of filters ex traction system.

Fans: plug fan with EC Brushless engine single inlet.

Filters: the Einheis are equipped with standard filter cells synthetic fiber efficiency G4, optional F7 efficiency on fresh air.

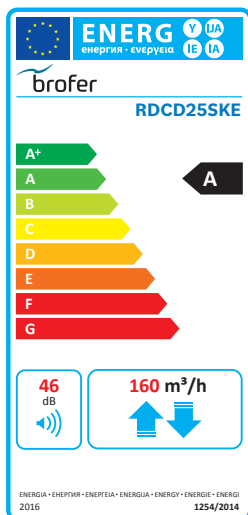

Luftdurchsatz (m³/h) Nominal air flow (mc/h)	160
Nutzbarer statischer Druck (pa) Useful static pressure (pa)	100

Daten für einzelnen Ventilator | DATA FOR EACH FAN

Nennleistung (W) Installed power (W)	27
Umdrehungen (1/min) Round (1/MIN)	3700
I Nennstrom (A) Current (A)	0.27
Spannung (V) Rated voltage (V)	230
Frequenz (Hz) Frequency (HZ)	50
Geschwindigkeit (Anz.) Speed (nr)	3+(1 booster)

FILTER | FILTERS

Effizienz Efficiency Standard	G4 ISO COARSE > 65 %
Effizienz Efficiency Optional	F7 ISO und PM1 > 65 %



GEWICHT | WEIGHT: 14 kg

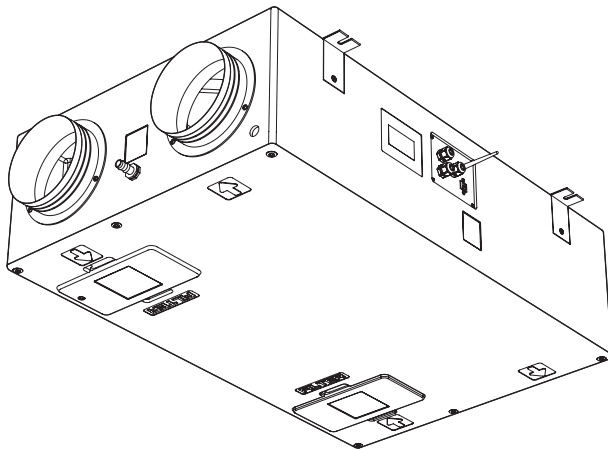

Ansicht von unten | Bottom View

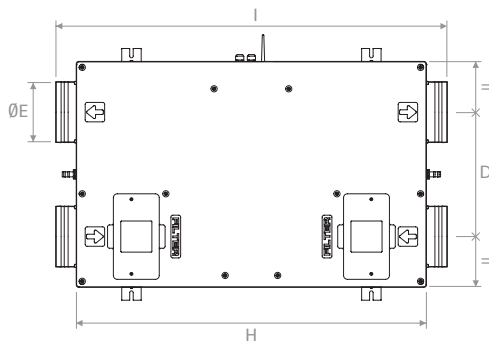

Innenansicht | Internal view

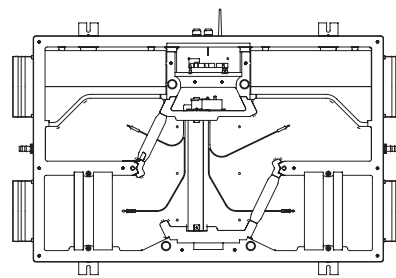

Seitenansicht | Side view

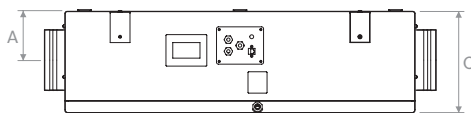

Vorderansicht | Front view

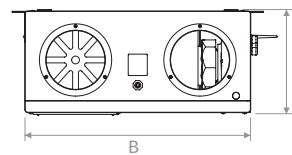

Draufsicht | Plan view

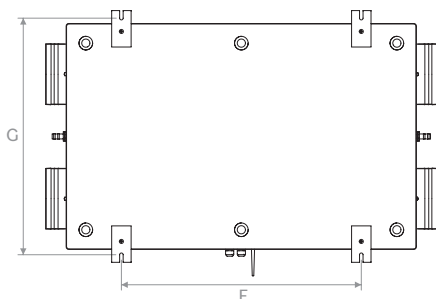

	A	B	C	D	ØE	F	G	H	I	K
mm	125	580	260	320	156	617	609	900	1005	268



ZZERTIFIZIERTE LEISTUNGEN EN 13141:7:2011 | PERFORMANCE EN 13141:7:2011 CERTIFIED

Nutzbare statischer Druck Useful static pressure

① ③

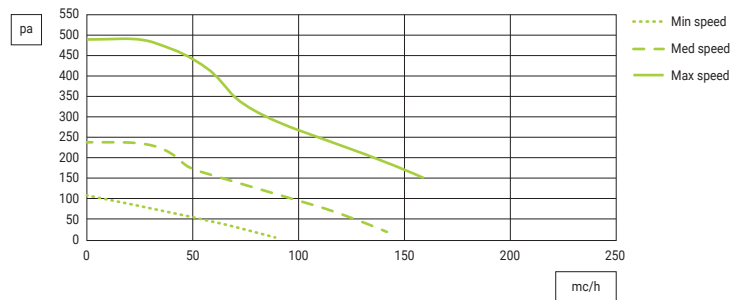

Spezifische Leistung des Ventilators S.F.P.

②

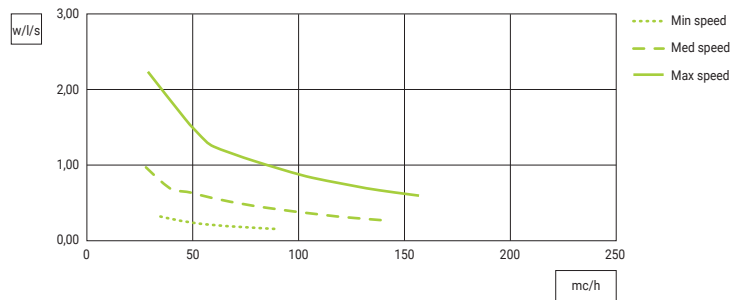

WÄRMETAUSCHER ZERTIFIZIERT NACH EN 13147:7:2011 | HEAT EXCHANGER EN 13147:7:2011 CERTIFIED

Sensibles Effizienz-Diagramm Winter Außenluft: 25 °C Raumluf: 5 °C Winter sensible efficiency chart Fresh air: 25 °C Return air: 5 °C

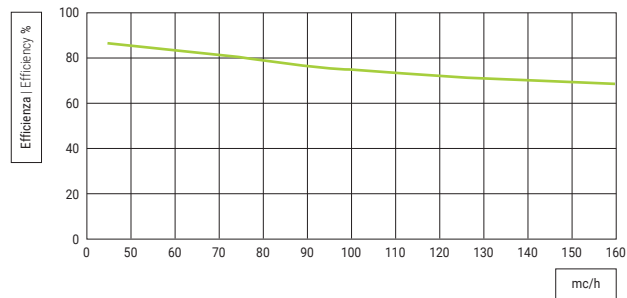

Latentes Effizienz-Diagramm Winter Außenluft: 5 °C - 79 % R.F. Raumluf: 25 °C - 50 % R.F. Winter latent efficiency chart Fresh air: 5 °C - 79 % R.H. Return air: 25 °C - 50 % R.H.

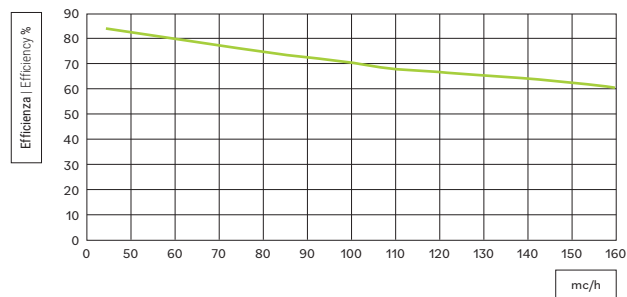

- ① Daten mit Standard-G4-Filtern | Data with standard G4 filters
- ② Daten für einzelnen Ventilator | Data for single fan
- ③ Druckverlust Filter Effizienz F7 80 pa bei maximalem Durchfluss mit sauberem Filter
Air pressure drop with F7 efficiency filter 80 pa at maximum air flow rate with clean filter



Sensibles Effizienz-Diagramm

Sommer

Außenluft: 35 °C

Raumluft: 25 °C

Summer sensible efficiency chart

Fresh air: 35 °C

Return air: 25 °C

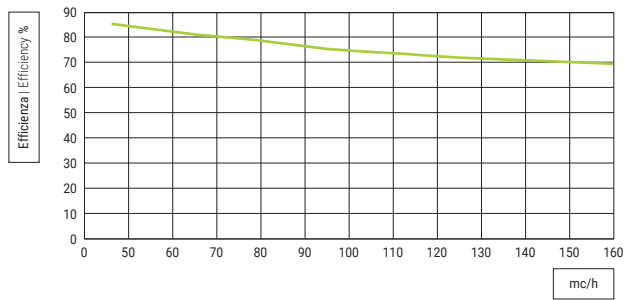

Latentes Effizienz-Diagramm Sommer

Außenluft: 35 °C - 57 % R.F.

Raumluft: 25 °C - 50 % R.F.

Summer latent efficiency chart

Fresh air: 35 °C - 57 % R.H.

Return air: 25 °C - 50 % R.H.

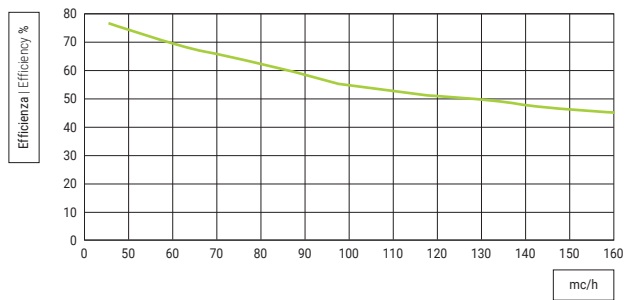

VERTIKALE WANDMONTAGE | VERTICAL WALL INSTALLATION

Typ | Type A (Standard)

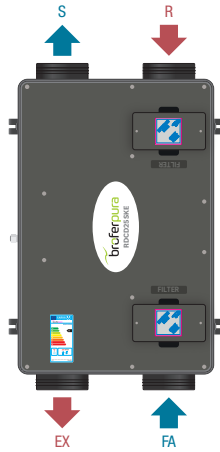

Typ | Type B

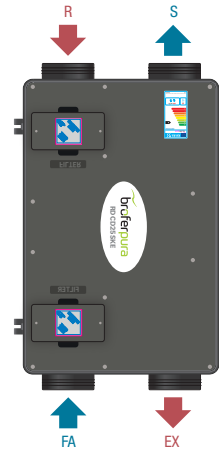

HORIZONTALE DECKENMONTAGE | HORIZONTAL CEILING INSTALLATION

Typ | Type A (Standard)

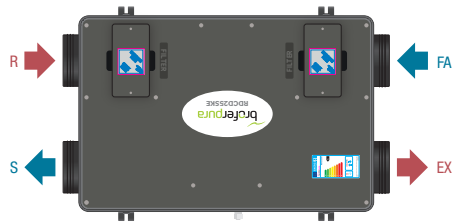

Typ | Type A1 (Standard)

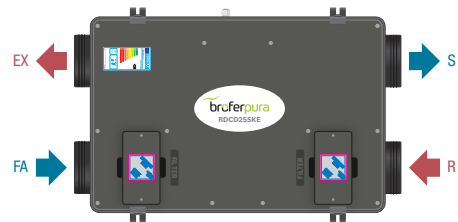

Typ | Type B

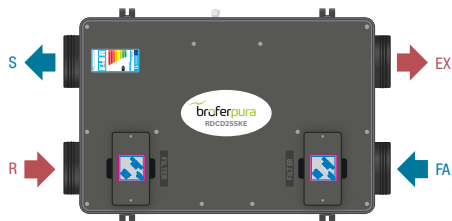

Typ | Type B1

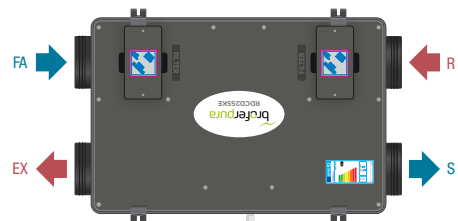

- Legende | Legend**
 EX = Abluft | exhaust air
 R = Rückluft | return
 FA = Außenluft | fresh air
 S = Zuluft | supply



LEISTUNGSERKLÄRUNG DER WÄRMERÜCKGEWINNUNGSEINHEIT
DECLARATION OF PERFORMANCE HEAT RECOVERY Einhei

Name oder Handelsname des Herstellers Supplier name or trade mark	BROFER								
Modellbezeichnung des Lieferanten und installierte Optionen Supplier Model Identifier and options installed	RDCD25SKE + 4BRF			RDCD25SKE + RHRF / CO2RF			RDCD25SKE + RHRF / CO2RF locali local		
Referenzklima Reference climate	Gemäßigt Temperate	Kalt Cold	Warm Hot	Gemäßigt Temperate	Kalt Cold	Warm Hot	Gemäßigt Temperate	Kalt Cold	Warm Hot
SEC in [kWh/(m²a)] für jedes Klima (gemäßigt, warm, kalt) for each type of climate (temperate, hot, cold)	-34,16	-73,26	-11,77	-37,12	-77,38	-14,06	-40,62	-82,44	-16,67
SEC Class	A	A+	E	A	A+	E	A	A+	E
Angegebene Typologie der Lüftungseinheit Declared Typology	UVR-B Bidirektional UVR-B Bidirectional			UVR-B Bidirektional UVR-B Bidirectional			UVR-B Bidirektional UVR-B Bidirectional		
Art des installierten Antriebs Type of drive installed	Antrieb mit mehreren Geschwindigkeiten Multi-speed drive			GESCHWINDIGKEIT variable Variable speed			GESCHWINDIGKEIT variable Variable speed		
Art des Wärmerückgewinnungssystems Type of heat recovery	mit Rückgewinnung Recuperative			mit Rückgewinnung Recuperative			mit Rückgewinnung Recuperative		
Thermische Effizienz ¹ Thermal efficiency ¹	74,5%			74,5%			74,5%		
Maximale Durchflussmenge in [m³/h] ² Maximum flow rate in [m³/h] ²	160			160			160		
Gesamtelektrische Leistung bei maximaler Durchflussmenge [W] Maximum electric Power in [W]	60			60			60		
Schalleistungspegel (LWA) in [dB(A)] ³ Sound Power Level (LWA) in [dB(A)] ³	46			46			46		
Referenzdurchflussmenge in [m³/h] ⁴ Reference flow rate [m³/h] ⁴	112			112			112		
Referenzdruckdifferenzen [Pa] Reference pressure difference in [Pa]	50			50			50		
SPI in [W/m³/h] ⁵	0,21			0,21			0,21		
Regelfaktor und Typ Mittrol factor and typology	1			0,85			0,65		
Maximaler Prozentsatz interner Leckagen [%] ⁶ Declared maximum internal leakage [%] ⁶	1,2			1,2			1,2		
Maximaler Prozentsatz externer Leckagen [%] ⁶ Declared maximum esternal leakage [%] ⁶	2,5			2,5			2,5		
Internetadresse für Anweisungen Internet address for pre/dis-assembly instruction	www.broferpura.it								







1: Effizienz gemäß EN13141-7:2010 bei Referenzdurchfluss bei 50 Pa | Efficiency according EN13141-7:2010 at reference flow at 50 Pa
2: Maximale Durchflussmenge bei 100 Pa Außendruck | Maximum flow at 100 Pa external pressure
3: Strahlung vom Gehäuse bei Referenzdurchfluss bei 50 Pa Außendruck | Casing radiation at reference flow rate at 50 Pa external pressure
4: Der Prozentsatz des Referenzdurchflusses beträgt 70 % des maximalen Durchflusses bei 50 Pa Außendruck gemäß EN13141-7:2010
Reference flow rate is 70% of maximum flow at 50 Pa external pressure according EN13141-7:2010
5: Gemäß EN13141-7:2010 bei Referenzdurchfluss | According EN13141-7:2010 at reference flow rate
6: Gemäß EN13141-7:2010 | According EN13141-7:2010
SEC: Spezifischer Energieverbrauch | Specific Energy Mitsumption



Modell Model	Beschreibung Description	€
RDCD25SKE		
RDCD25SKEBE*		
KFTR060A	Ersatzfilter-Kit (2 Stück) Effizienz G4 Replacement filter kit (2 pcs) efficiency G4	
FTR060C	Ersatzfilter Effizienz F7 Replacement filter efficiency F7	

* Version mit elektrischer Batterie im Inneren der Einheit | Version with electric battery inside the Einhei

ZUSAMMENSETZUNG DER REGELSYSTEME | MitTROL SYSTEM COMPOSITION

	4BRF	RHRF	CO2RF	MODBUSRF	APPRF	DSPRF	TSMART
Modell Model							
Geschwindigkeitssteuerung Speed mittrol	•	•	•		•	•	•
By-pass						•	•
Filterverstopfung Clogged filters	•	•	•		•	•	•
Feuchtigkeitskontrolle Humidity mittrol		•					•
CO ₂ CO ₂ mittrol			•				•
Booster-Funktion Booster function	•	•	•		•	•	•
MODBUS-Sender MODBUS gate way				•			
Geschwindigkeitseinstellung Speeds setting		•	•			•	•
ON/OFF		•	•			•	•
Punktuelle Alarmer Punctual alarms	•	•	•			•	•
€	im Preis inbe- griffen included in the price						

Ausführliche Beschreibung der Befehle auf Seite 15-16 | Detailed commands device description on page 15-16

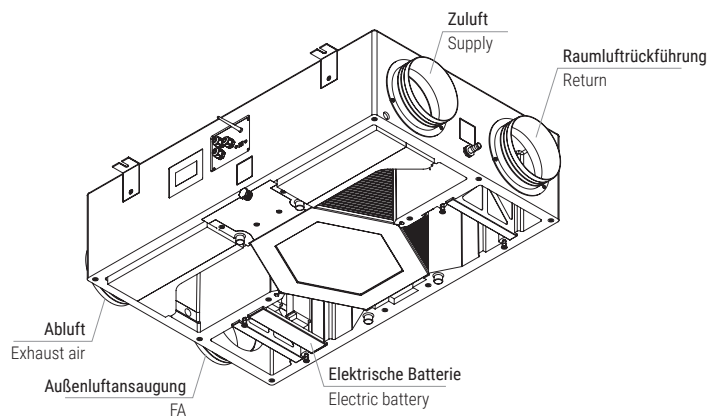

**RDCD25SKBE - RDCD25SKEBE**

Elektrische Batterie 1 kW - 230 V - 50 Hz in der Einheit integriert | Electric battery 1 kW - 230 V - 50 Hz integrated in the Einheit
Batterie gesteuert durch die Leiterplatte der Einheit | Battery controlled by PCB of the Einheit
System nach Lieferung der Einheit nicht lieferbar | System not available after Einheit delivery

