



# RDCD40SKC



Technisches  
Datenblatt  
Data sheet



## ZENTRALE WÄRMERÜCKGEWINNUNGSEINHEIT MIT SEHR HOHER EFFIZIENZ

### INKLUSIVE KABELLOSER PLUG-AND-PLAY-REGELUNG AUTOMATISCHER BYPASS INKLUSIVE HORIZONTALE-VERTIKALE INSTALLATION

**Wärmerückgewinner:** Gegenstrom, vollständig aus Kunststoff gefertigt.

**Struktur:** selbsttragend aus PPE, komplett mit Filterentnahmesystem und Kondensatablauf. Außengehäuse aus vorlackiertem Blech mit schallabsorbierender Isolierung.

**Ventilatoren:** Plug-Ventilator mit bürstenlosem EC-Motor mit einfacher Ansaugung.

**Filter:** Die Geräte sind serienmäßig mit gewellten Filterzellen aus Kunstfaser der Klasse G4 ausgestattet, optional mit Filter der Effizienzklasse F7 für Außenluft.

## DOMESTIC CENTRALIZED HEAT RECOVERY Einhei WITH VERY HIGH EFFICIENCY

### WIRELESS PLUG AND PLAY MIT TROL SYSTEM INCLUDED AUTOMATIC BY-PASS INCLUDED INSTALLATION HORIZONTAL-VERTICAL

**Heat recovery:** heat exchanger of the type in countercurrent entirely made of plastic material.

**Structure:** free standing EPP seal, complete of filter extraction system and drain condensate. External casing made by prepainted steel with sound proof insulation.

**Fans:** plug fan with EC Brushless engine single inlet.

**Filters:** the Einheis are equipped with standard filter cells synthetic fiber efficiency G4, optional F7 efficiency on fresh air.

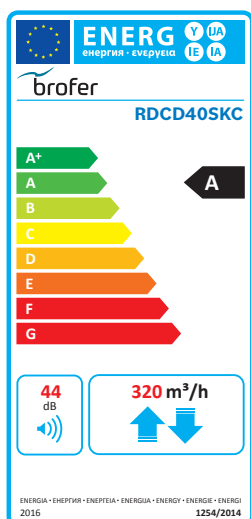

Luftdurchsatz (m³/h)   Nominal air flow (mc/h)	320
Nutzbarer statischer Druck (pa)   Useful static pressure (pa)	100

#### Daten für einzelnen Ventilator | DATA FOR EACH FAN

Nennleistung (w)   Installed power (W)	83
Umdrehungen (1/min)   Round (1/MIN)	3200
I Nennstrom (A)   Current (A)	0,75
Spannung (V)   Rated voltage (V)	230
Frequenz (Hz)   Frequency (HZ)	50
Geschwindigkeit (Anz.)   Speed (nr)	3+(1 booster)

#### FILTER | FILTERS

Effizienz   Efficiency Standard	G4 ISO COARSE > 65 %
Effizienz   Efficiency Optional	F7 ISO und PM1 > 65 %



GEWICHT | WEIGHT: 42 kg

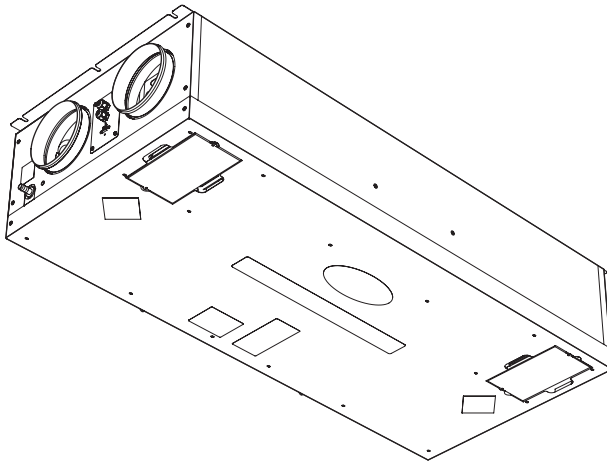

Ansicht von unten | Bottom View

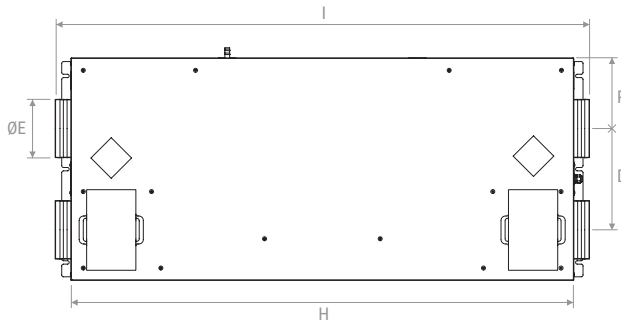

Innenansicht | Internal view

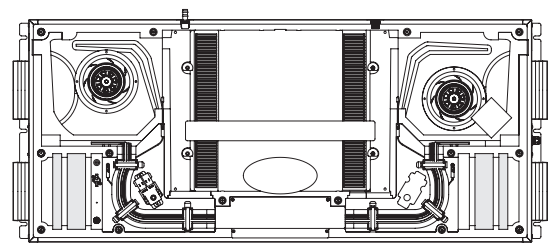

Seitenansicht | Side view

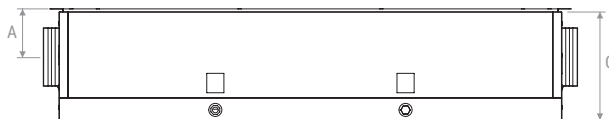

Vorderansicht | Front view

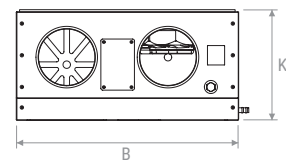

Draufsicht | Plan view

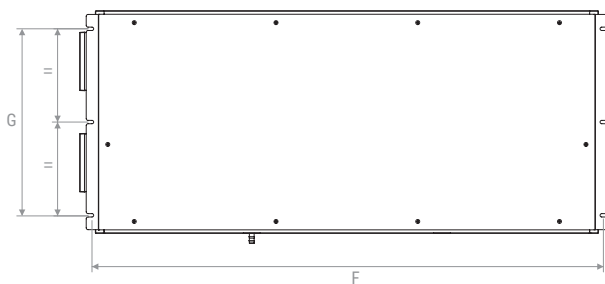

	A	B	C	D	ØE	F	G	H	I	K	P
mm	129	596	298	271	156	1367	500	1348	1431	298	189



ZZERTIFIZIERTE LEISTUNGEN EN 13141:7:2011 | PERFORMANCE EN 13141:7:2011 CERTIFIED

**Nutzbarer statischer Druck**  
Useful static pressure  
① ③

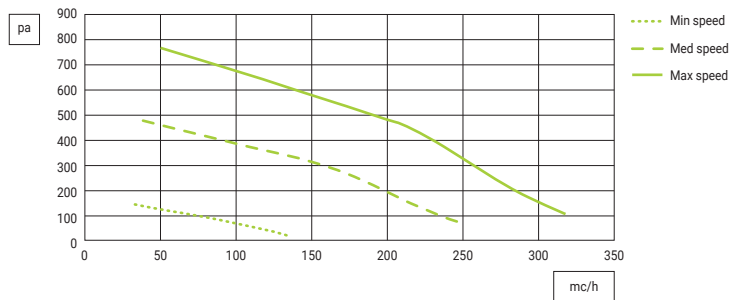

**Spezifische Leistung des Ventilators**  
S.F.P.  
②

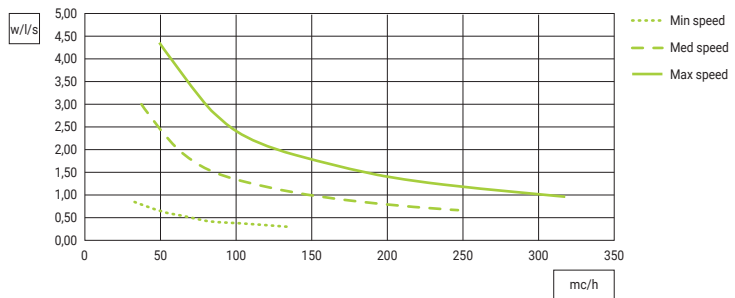

WÄRMETAUSCHER ZERTIFIZIERT NACH EN 308 | HEAT EXCHANGER EN 308 CERTIFIED

**Sommerwirkungsgrad-Diagramm**  
Außenluft: 32 °C / 50 % R.F.  
Raumluft: 26 °C / 50 % R.F.  
Summer efficiency chart  
Fresh air: 32 °C / 50 % R.H.  
Return air: 26 °C / 50 % R.H.

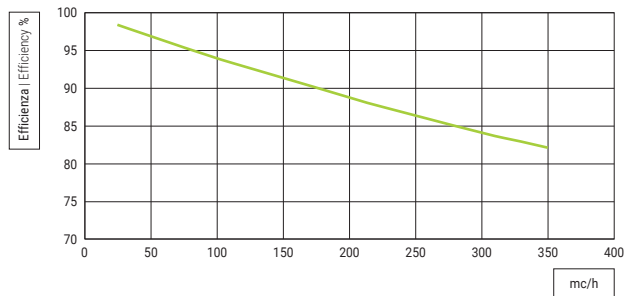

**Winterwirkungsgrad-Diagramm**  
Außenluft: -5 °C / 80 % R.F.  
Raumluft: 20 °C / 50 % R.F.  
Winter efficiency chart  
Fresh air: -5 °C / 80 % R.H.  
Return air: 20 °C / 50 % R.H.

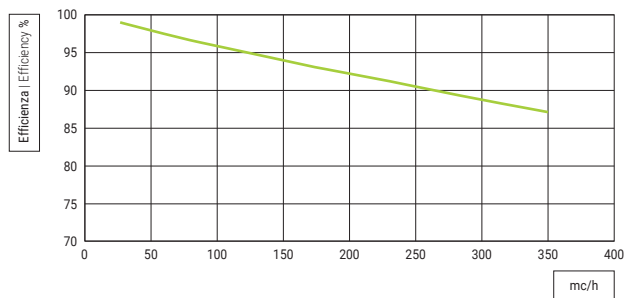

- ① Daten mit Standard-G4-Filtern | Data with standard G4 filters
- ② Daten für einzelnen Ventilator | Data for single fan
- ③ Druckverlust Filter Effizienz F7 80 pa bei maximalem Durchfluss mit sauberem Filter  
Air pressure drop with F7 efficiency filter 80 pa at maximum air flow rate with clean filter



KONFIGURATION | MitFIGURATION

VERTIKALE WANDMONTAGE | VERTICAL WALL INSTALLATION

Typ | Type A (Standard)



Typ | Type B



HORIZONTALE DECKENMONTAGE | HORIZONTAL CEILING INSTALLATION

Typ | Type A (Standard)

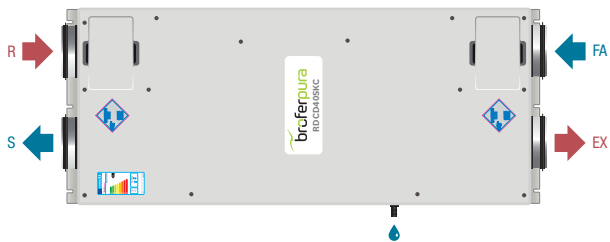

Typ | Type A1 (Standard)

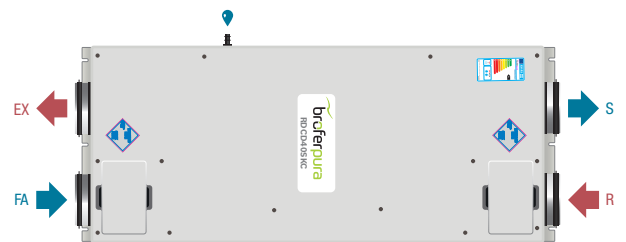

Typ | Type B

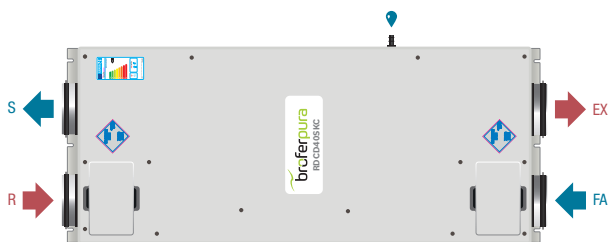

Typ | Type B1

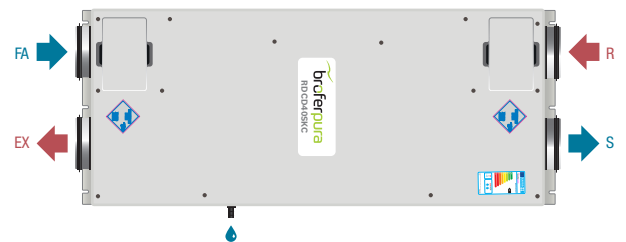

- Legende | Legend**  
 EX = Abluft | exhaust air  
 R = Rückluft | return  
 FA = Außenluft | fresh air  
 S = Zuluft | supply



# RDCD40SKC

## LEISTUNGSERKLÄRUNG DER WÄRMERÜCKGEWINNUNGSEINHEIT DECLARATION OF PERFORMANCE HEAT RECOVERY Einhei

Name oder Handelsname des Herstellers Supplier name or trade mark	BROFER								
Modellbezeichnung des Lieferanten und installierte Optionen Supplier Model Identifier and options installed	RDCD40SKC + 4BRF			RDCD40SKC + RHRF / CO2RF			RDCD40SKC + RHRF / CO2RF locali   local		
Referenzklima Reference climate	Gemäßigt Temperate	Kalt Cold	Warm Hot	Gemäßigt Temperate	Kalt Cold	Warm Hot	Gemäßigt Temperate	Kalt Cold	Warm Hot
SEC in [kWh/(m²a)] für jedes Klima (gemäßigt, warm, kalt) for each type of climate (temperate, hot, cold)	-34,08	-77,35	-9,29	-37,62	-81,42	-12,52	-41,58	-86,11	-16,07
SEC Class	A	A+	F	A	A+	E	A	A+	E
Angegebene Typologie der Lüftungseinheit Declared Typology	UVR-B Bidirektional UVR-B Bidirectional			UVR-B Bidirektional UVR-B Bidirectional			UVR-B Bidirektional UVR-B Bidirectional		
Art des installierten Antriebs Type of drive installed	Antrieb mit mehreren Geschwindigkeiten Multi-speed drive			GESCHWINDIGKEIT variable Variable speed			GESCHWINDIGKEIT variable Variable speed		
Art des Wärmerückgewinnungssystems Type of heat recovery	mit Rückgewinnung Recuperative			mit Rückgewinnung Recuperative			mit Rückgewinnung Recuperative		
Thermische Effizienz <sup>1</sup> Thermal efficiency <sup>1</sup>	88,2%			88,2%			88,2%		
Maximale Durchflussmenge in [m³/h] <sup>2</sup> Maximum flow rate in [m³/h] <sup>2</sup>	320			320			320		
Gesamtelektrische Leistung bei maximaler Durchflussmenge [W] Maximum electric Power in [W]	175			175			175		
Schalleistungspegel (LWA) in [dB(A)] <sup>3</sup> Sound Power Level (LWA) in [dB(A)] <sup>3</sup>	44			44			44		
Referenzdurchflussmenge in [m³/h] <sup>4</sup> Reference flow rate [m³/h] <sup>4</sup>	224			224			224		
Referenzdruckdifferenzen [Pa] Reference pressure difference in [Pa]	50			50			50		
SPI in [W/m³/h] <sup>5</sup>	0,34			0,34			0,34		
Regelfaktor und Typ Mittrol factor and typology	1			0,85			0,65		
Maximaler Prozentsatz interner Leckagen [%] <sup>6</sup> Declared maximum internal leakage [%] <sup>6</sup>	2,1			2,1			2,1		
Maximaler Prozentsatz externer Leckagen [%] <sup>6</sup> Declared maximum esternal leakage [%] <sup>6</sup>	1,9			1,9			1,9		
SEC Clima Gemäßigt (kWh enenergia elettrica/anno) SEC Tempertate climate (kWh electricity/annum)	471			352			225		
AHS (kWh Primärenergie/Jahr) AHS (kWh primary energy/annum)	4.525	8.851	2.046	4.581	8.962	2.071	4.656	9.109	2.105
Internetadresse für Anweisungen Internet address for pre/dis-assembly instruction	www.broferpura.it								

- 1: Effizienz gemäß EN13141-7:2010 bei Referenzdurchfluss bei 50 Pa | Efficiency according EN13141-7:2010 at reference flow at 50 Pa  
 2: Maximale Durchflussmenge bei 100 Pa Außendruck | Maximum flow at 100 Pa external pressure  
 3: Strahlung vom Gehäuse bei Referenzdurchfluss bei 50 Pa Außendruck | Casing radiation at reference flow rate at 50 Pa external pressure  
 4: Der Prozentsatz des Referenzdurchflusses beträgt 70 % des maximalen Durchflusses bei 50 Pa Außendruck gemäß EN13141-7:2010  
 Reference flow rate is 70% of maximum flow at 50 Pa external pressure according EN13141-7:2010  
 5: Gemäß EN13141-7:2010 bei Referenzdurchfluss | According EN13141-7:2010 at reference flow rate  
 6: Gemäß EN13141-7:2010 | According EN13141-7:2010  
 SEC: Spezifischer Energieverbrauch | Specific Energy Mitsumption









PREISE | PRICES

Modell   Model	Beschreibung   Description	€
<b>RDCD40SKC</b>		
<b>RDCD40SKCE*</b>		
<b>RDCD40SKCBE**</b>		
<b>RDCD40SKCBE***</b>		
<b>KFTR062A</b>	Ersatzfilter-Kit (2 Stück) Effizienz G4   Replacement filter kit (2 pcs) efficiency G4	
<b>FTR062C</b>	Ersatzfilter Effizienz F7   Replacement filter efficiency F7	

- \* Version mit Enthalpie-Wärmerückgewinnung | Version with enthalpic heat exchanger
- \*\* Version mit elektrischer Batterie im Inneren der Einheit | Version with electric battery inside the Einhei
- \*\*\* Enthalpie-Version mit elektrischer Batterie im Inneren der Einheit | Enthalpic version with electric battery inside the Einhei

ZUSAMMENSETZUNG DER REGELSYSTEME | MitTROL SYSTEM COMPOSITION

	4BRF	RHRF	CO2RF	MODBUSRF	APPRF	DSPRF	TSMART
Modell Model							
Geschwindigkeitssteuerung Speed mittrol	•	•	•		•	•	•
By-pass						•	•
Filterverstopfung Clogged filters	•	•	•		•	•	•
Feuchtigkeitskontrolle Humidity mittrol		•					•
CO <sub>2</sub> CO <sub>2</sub> mittrol			•				•
Booster-Funktion Booster function	•	•	•		•	•	•
MODBUS-Sender MODBUS gate way				•			
Geschwindigkeitseinstellung Speeds setting		•	•			•	•
ON/OFF		•	•			•	•
Punktuelle Alarmer Punctual alarms	•	•	•			•	•
€	im Preis inbegriffen included in the price						

Ausführliche Beschreibung der Befehle auf Seite 15-16 | Detailed commands device description on page 15-16

ZUBEHÖRE | ZUBEHÖREES

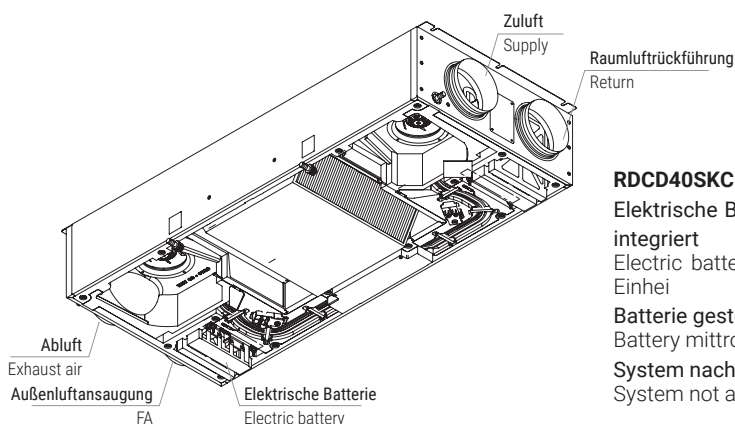

**RDCD40SKCBE - RDCD40SKCBE**

Elektrische Batterie 1,5 kW - 230 V - 50 Hz in der Einheit integriert

Electric battery 1,5 kw - 230 V - 50 Hz integrated in the Einhei

Batterie gesteuert durch die Leiterplatte der Einheit  
Battery mittrolled by PCB of the Einheit

System nach Lieferung der Einheit nicht lieferbar  
System not available after Einhei delivery

