



RDCD25SKHE



Technisches
Datenblatt
Data sheet



Preisliste
Price list

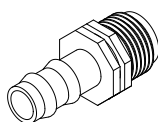

Vorbereitung für Kondensatablass.
Predisposition for condensate drying.



ZENTRALE HÄUSLICHE WÄRMERÜCKGEWINNUNGSEINHEIT MIT SEHR HOHER EFFIZIENZ UND ENTHALPIE-WÄRMETAUSCHER INKLUSIVE KABELLOSER PLUG-AND-PLAY-REGELUNG AUTOMATISCHER BYPASS INKLUSIVE HORIZONTALE/VERTIKALE INSTALLATION – RECHTS/LINKS

Wärmerückgewinner: Gegenstrom, vollständig aus Kunststoff gefertigt.

Struktur: selbsttragend aus PPE, vollständig dicht, mit Filterentnahmesystem.

Ventilatoren: Plug-Ventilator mit bürstenlosem EC-Motor mit einfacher Ansaugung.

Filter: Die Geräte sind serienmäßig mit gewellten Filterzellen aus Kunstfaser der Klasse G4 ausgestattet, optional mit Filter der Effizienzklasse F7 für Außenluft.

DOMESTIC CENTRALIZED HEAT RECOVERY UNIT WITH VERY HIGH EFFICIENCY ENTHALPIC HEAT EXCHANGER WIRELESS PLUG AND PLAY CONTROL SYSTEM INCLUDED AUTOMATIC BY-PASS INCLUDED INSTALLATION HORIZONTAL-VERTICAL-RIGHT -LEFT

Heat recovery: heat exchanger of the type in countercurrent entirely made of plastic material. Version with enthalpic heat exchanger.

Structure: free standing EPP seal, complete of filters extraction system.

Fans: plug fan with EC Brushless engine single inlet.

Filters: the units are equipped with standard filter cells synthetic fiber efficiency G4, optional F7 efficiency on fresh air.

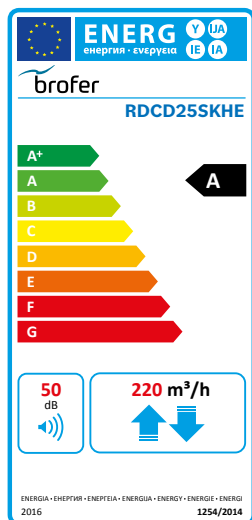

Luftdurchsatz (m³/h) Nominal air flow (mc/h)	220
Nutzbarer statischer Druck (pa) Useful static pressure (pa)	100

Daten für einzelnen Ventilator | DATA FOR EACH FAN

Nennleistung (w) Installed power (W)	50
Umdrehungen (1/min) Round (1/MIN)	4320
I Nennstrom (A) Current (A)	0,46
Spannung (V) Rated voltage (V)	230
Frequenz (Hz) Frequency (HZ)	50
Geschwindigkeit (Anz.) Speed (nr)	3+(1 booster)

FILTER | FILTERS

Effizienz Efficiency Standard	G4 ISO COARSE > 65 %
Effizienz Efficiency Optional	F7 ISO und PM1 > 65 %



GEWICHT | WEIGHT: **14 kg**

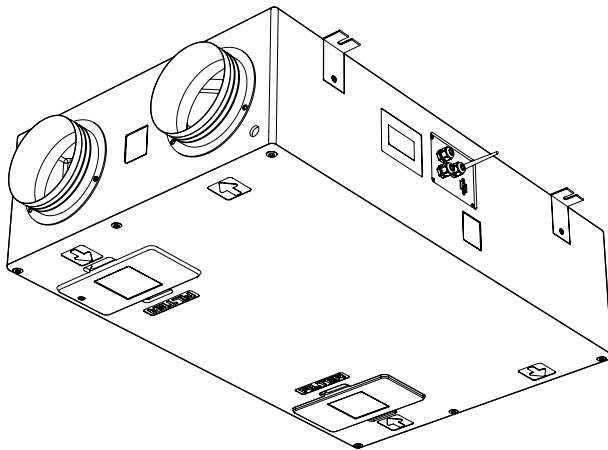

Ansicht von unten | Bottom View

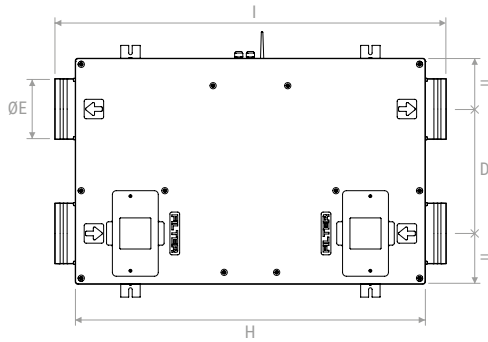

Innenansicht | Internal view

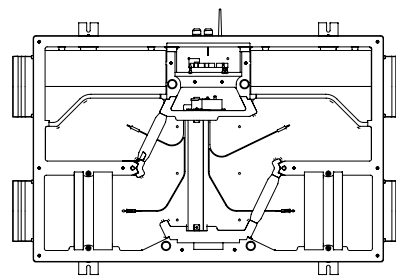

Seitenansicht | Side view

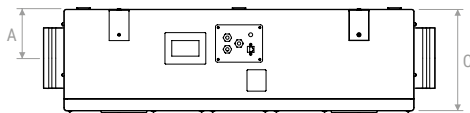

Vorderansicht | Front view

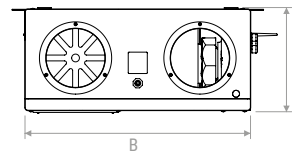

Draufsicht | Plan view

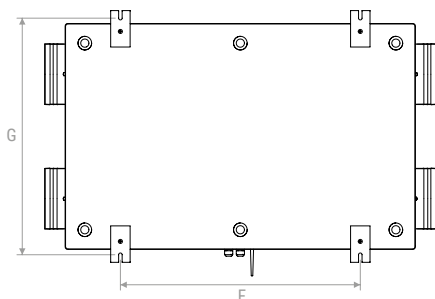

	A	B	C	D	ØE	F	G	H	I	K
mm	125	580	260	320	156	617	609	900	1005	268



ZZERTIFIZIERTE LEISTUNGEN EN 13141:7:2011 | PERFORMANCE EN 13141:7:2011 CERTIFIED

Nutzbarer statischer Druck
Useful static pressure
① ③

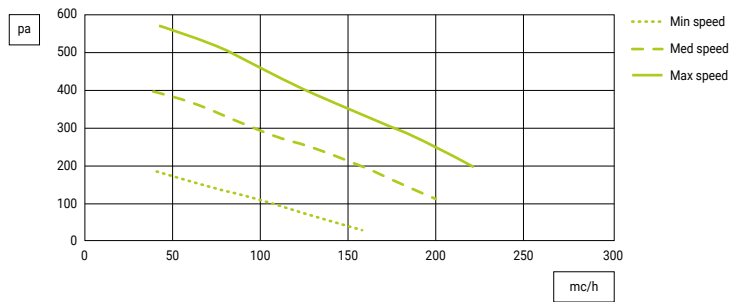

Spezifische Leistung des Ventilators
S.F.P.
②

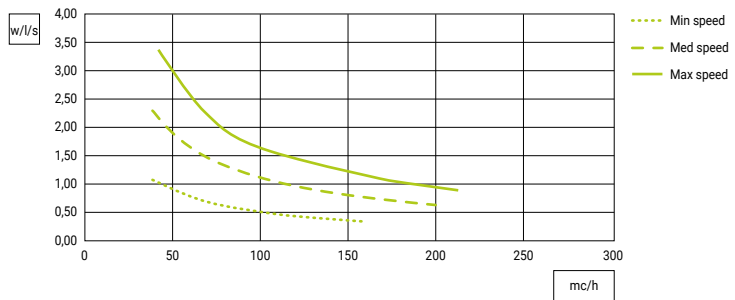

Sensibles Effizienz-Diagramm Winter
Außenluft: 25 °C
Raumluft: 5 °C
Winter sensible efficiency chart
Fresh air: 25 °C
Return air: 5 °C

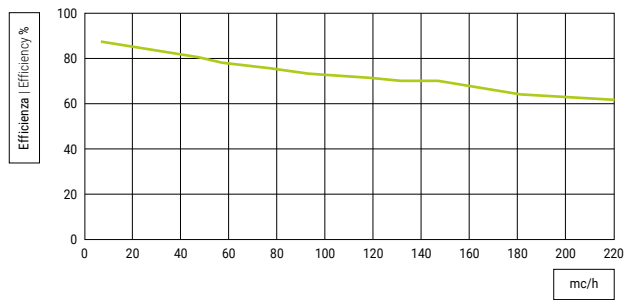

Latentes Effizienz-Diagramm Winter
Außenluft: 5 °C - 79 % R.F.
Raumluft: 25 °C - 50 % R.F.
Winter latent efficiency chart
Fresh air: 5 °C - 79 % R.H.
Return air: 25 °C - 50 % R.H.

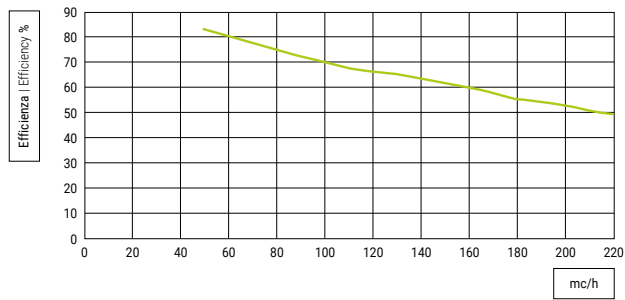

- ① Daten mit Standard-G4-Filtern | Data with standard G4 filters
- ② Daten für einzelnen Ventilator | Data for single fan
- ③ Druckverlust Filter Effizienz F7 80 pa bei maximalem Durchfluss mit sauberem Filter
Air pressure drop with F7 efficiency filter 80 pa at maximum air flow rate with clean filter



Sensibles Effizienz-Diagramm

Sommer

Außenluft: 35 °C

Raumluft: 25 °C

Summer sensible efficiency chart

Fresh air: 35 °C

Return air: 25 °C

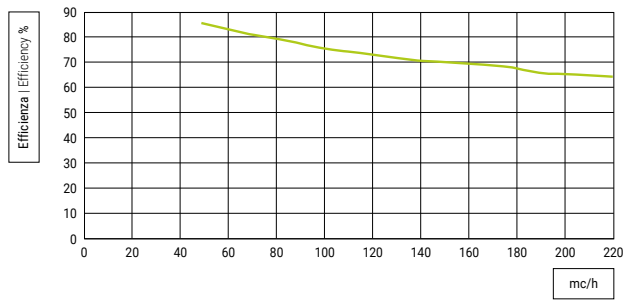

Latentes Effizienz-Diagramm Sommer

Außenluft: 35 °C - 57 % R.F.

Raumluft: 25 °C - 50 % R.F.

Summer latent efficiency chart

Fresh air: 35 °C - 57 % R.H.

Return air: 25 °C - 50 % R.H.

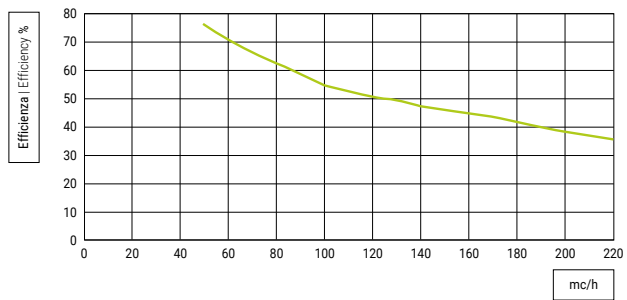

VERTIKALE WANDMONTAGE | VERTICAL WALL INSTALLATION

Typ | Type A (Standard)

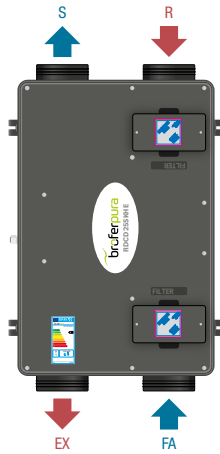

Typ | Type B

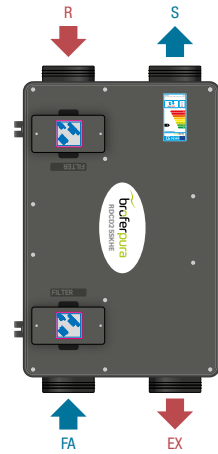

HORIZONTALE DECKENMONTAGE | HORIZONTAL CEILING INSTALLATION

Typ | Type A (Standard)

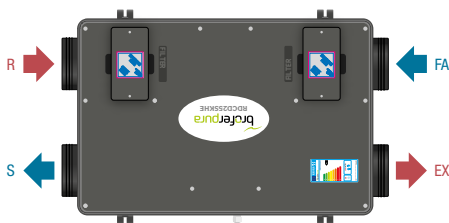

Typ | Type A1 (Standard)

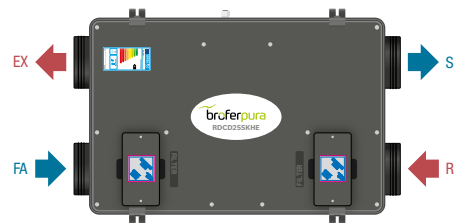

Typ | Type B

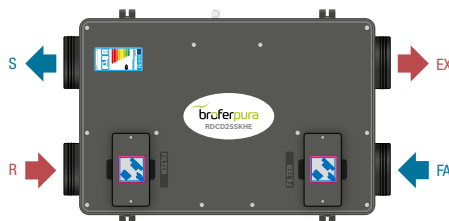

Typ | Type B1

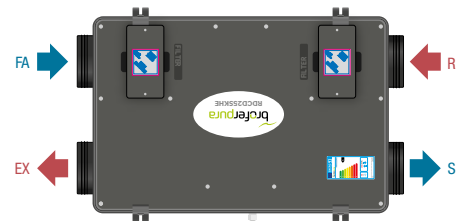

Legende | Legend

- EX = Abluft | exhaust air
- R = Rückluft | return
- FA = Außenluft | fresh air
- S = Zuluft | supply



LEISTUNGSERKLÄRUNG DER WÄRMERÜCKGEWINNUNGSEINHEIT
DECLARATION OF PERFORMANCE HEAT RECOVERY UNIT

Name oder Handelsname des Herstellers Supplier name or trade mark	BROFER								
Modellbezeichnung des Lieferanten und installierte Optionen Supplier Model Identifier and options installed	RDCD25SKHE + 4BRF			RDCD25SKHE + RHRF / CO2RF			RDCD25SKHE + RHRF / CO2RF Räumlichkeiten local		
Referenzklima Reference climate	Gemäßigt Temperate	Kalt Cold	Warm Hot	Gemäßigt Temperate	Kalt Cold	Warm Hot	Gemäßigt Temperate	Kalt Cold	Warm Hot
SEC in [kWh/(m²a)] für jedes Klima (gemäßigt, warm, kalt) for each type of climate (temperate, hot, cold)	-30,22	-67,95	-8,61	-34,09	-73,19	-11,7	-38,63	-79,55	-15,19
SEC Class	B	A+	F	A	A+	E	A	A+	E
Angegebene Typologie der Lüftungseinheit Declared Typology	UVR-B Bidirektional UVR-B Bidirectional			UVR-B Bidirektional UVR-B Bidirectional			UVR-B Bidirektional UVR-B Bidirectional		
Art des installierten Antriebs Type of drive installed	Antrieb mit mehreren Geschwindigkeiten Multi-speed drive			variable Geschwindigkeit Variable speed			variable Geschwindigkeit Variable speed		
Art des Wärmerückgewinnungssystems Type of heat recovery	mit Rückgewinnung Recuperative			mit Rückgewinnung Recuperative			mit Rückgewinnung Recuperative		
Thermische Effizienz ¹ Thermal efficiency ¹	70%			70%			70%		
Maximale Durchflussmenge in [m³/h] ² Maximum flow rate in [m³/h] ²	220			220			220		
Gesamtelektrische Leistung bei maximaler Durchflussmenge [W] Maximum electric Power in [W]	114			114			114		
Schalleistungspegel (LWA) in [dB(A)] ³ Sound Power Level (LWA) in [dB(A)] ³	50			50			50		
Referenzdurchflussmenge in [m³/h] ⁴ Reference flow rate [m³/h] ⁴	154			154			154		
Referenzdruckdifferenzen [Pa] Reference pressure difference in [Pa]	50			50			50		
SPI in [W/m³/h] ⁵	0,28			0,28			0,28		
Regelfaktor und Typ Control factor and typology	1			0,85			0,65		
Maximaler Prozentsatz interner Leckagen [%] ⁶ Declared maximum internal leakage [%] ⁶	0,7			0,7			0,7		
Maximaler Prozentsatz externer Leckagen [%] ⁶ Declared maximum esternal leakage [%] ⁶	1,5			1,5			1,5		
Internetadresse für Anweisungen Internet address for pre/dis-assembly instruction	www.broferpura.it								

1: Effizienz gemäß EN13141-7:2010 bei Referenzdurchfluss bei 50 Pa | Efficiency according EN13141-7:2010 at reference flow at 50 Pa
2: Maximale Durchflussmenge bei 100 Pa Außendruck | Maximum flow at 100 Pa external pressure
3: Strahlung vom Gehäuse bei Referenzdurchfluss bei 50 Pa Außendruck | Casing radiation at reference flow rate at 50 Pa external pressure
4: Der Prozentsatz des Referenzdurchflusses beträgt 70 % des maximalen Durchflusses bei 50 Pa Außendruck gemäß EN13141-7:2010
Reference flow rate is 70% of maximum flow at 50 Pa external pressure according EN13141-7:2010
5: Gemäß EN13141-7:2010 bei Referenzdurchfluss | According EN13141-7:2010 at reference flow rate
6: Gemäß EN13141-7:2010 | According EN13141-7:2010
SEC: Spezifischer Energieverbrauch | Specific Energy Consumption









RDCD25SKHE

PREISE | PRICES

Modell Model	Beschreibung Description	€
RDCD25SKHE		
RDCD25SKHEBE*		
KFTR060A	Ersatzfilter-Kit (2 Stück) Effizienz G4 Replacement filter kit (2 pcs) efficiency G4	
FTR060C	Ersatzfilter Effizienz F7 Replacement filter efficiency F7	

* Version mit elektrischer Batterie im Inneren der Einheit | Version with electric battery inside the unit

ZUSAMMENSETZUNG DER REGELSYSTEME | CONTROL SYSTEM COMPOSITION

	4BRF	RHRF	CO2RF	MODBUSRF	APPRF	DSPRF	TSMART
Modell Model							
Geschwindigkeitssteuerung Speed control	•	•	•		•	•	•
By-pass						•	•
Filterverstopfung Clogged filters	•	•	•		•	•	•
Feuchtigkeitskontrolle Humidity control		•					•
CO ₂ -Kontrolle CO ₂ control			•				•
Booster-Funktion Booster function	•	•	•		•	•	•
MODBUS-Sender MODBUS gate way				•			
Geschwindigkeitseinstellung Speeds setting		•	•			•	•
ON/OFF		•	•			•	•
Punktuelle Alarmer Punctual alarms	•	•	•			•	•
€	im Preis inbegriffen included in the price						

Ausführliche Beschreibung der Befehle auf Seite 15-16 | Detailed commands device description on page 15-16

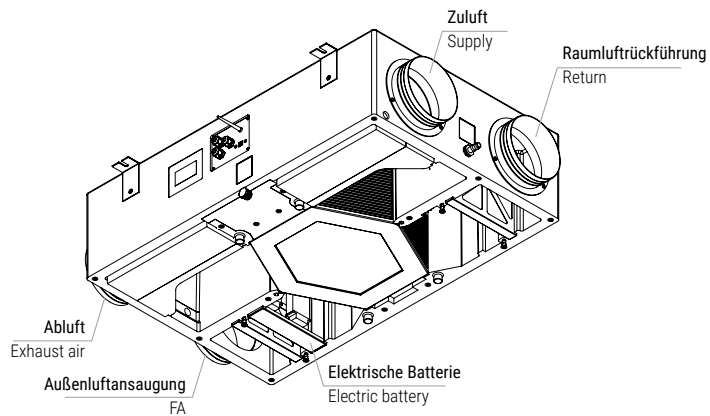

ZUBEHÖRE | ACCESSORIES

**RDCD25SKHBE - RDCD25SKHEBE**

Elektrische Batterie 1,5 kW - 230 V - 50 Hz in der Einheit integriert | Electric battery 1,5 kw - 230 V - 50 Hz integrated in the unit
Batterie gesteuert durch die Leiterplatte der Einheit | Battery controlled by PCB of the unit
System nach Lieferung der Einheit nicht lieferbar | System not available after unit delivery

