

RDCD50SK



Technisches
Datenblatt
Data sheet



Preisliste
Price list



ZENTRALE WÄRMERÜCKGEWINNUNGSEINHEIT MIT SEHR HOHER EFFIZIENZ INKLUSIVE KABELLOSER PLUG-AND-PLAY-REGELUNG AUTOMATISCHER BYPASS INKLUSIVE HORIZONTALE-VERTIKALE INSTALLATION

Wärmerückgewinner: Gegenstrom, vollständig aus Kunststoff gefertigt.

Struktur: selbsttragend aus PPE, komplett mit Filterentnahmesystem und Kondensatablauf.

Ventilatoren: Plug-Ventilator mit bürstenlosem EC-Motor mit einfacher Ansaugung.

Filter: Die Geräte sind serienmäßig mit gewellten Filterzellen aus Kunstfaser der Klasse G4 ausgestattet, optional mit Filter der Effizienzklasse F7 für Außenluft.

DOMESTIC CENTRALIZED HEAT RECOVERY UNIT WITH VERY HIGH EFFICIENCY WIRELESS PLUG AND PLAY CONTROL SYSTEM INCLUDED AUTOMATIC BY-PASS INCLUDED INSTALLATION HORIZONTAL-VERTICAL

Heat recovery: heat exchanger of the type in countercurrent entirely made of plastic material.

Structure: free standing EPP seal, complete of filter extraction system and drain condensate.

Fans: plug fan with EC Brushless engine single inlet.

Filters: the units are equipped with standard filter cells synthetic fiber efficiency G4, optional F7 efficiency on fresh air.

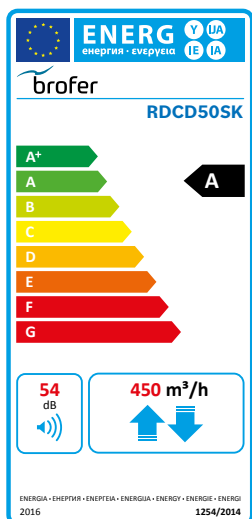

Luftdurchsatz (m³/h) Nominal air flow (mc/h)	450
Nutzbarer statischer Druck (PA) Useful static pressure (PA)	100

Daten für einzelnen Ventilator | DATA FOR EACH FAN

Nennleistung (w) Installed power (W)	169
Umdrehungen (1/min) Round (1/MIN)	4120
I Nennstrom (A) Current (A)	1,35
Spannung (V) Rated voltage (V)	230
Frequenz (Hz) Frequency (HZ)	50
Geschwindigkeit (Anz.) Speed (nr)	3+(1 booster)

FILTER | FILTERS

Effizienz Efficiency Standard	G4 ISO COARSE > 65 %
Effizienz Efficiency Optional	F7 ISO und PM1 > 65 %



ZEICHNUNGEN | DRAWINGS

GEWICHT | WEIGHT: **20 kg**

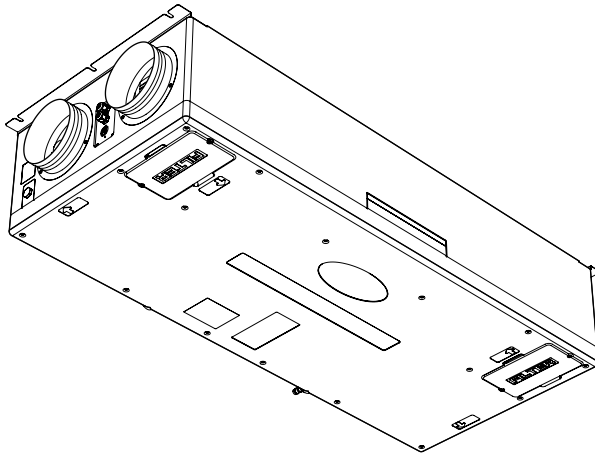

Ansicht von unten | Bottom View

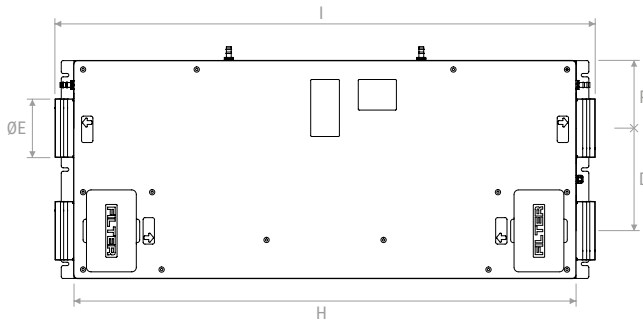

Seitenansicht | Side view

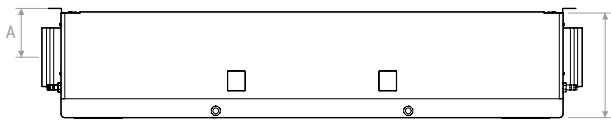

Draufsicht | Plan view

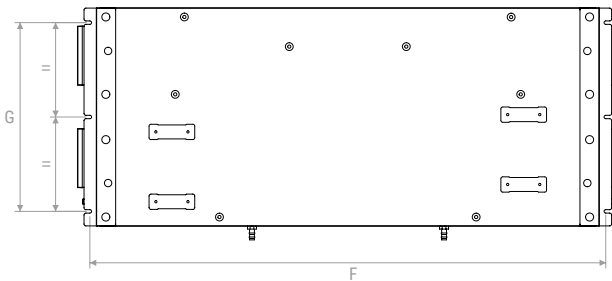

Innenansicht | Internal view

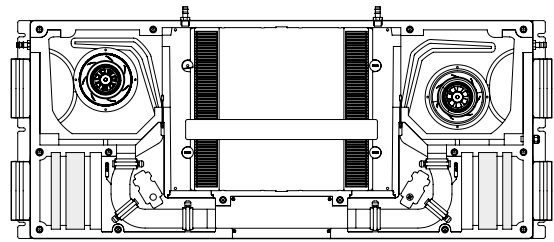

Vorderansicht | Front view

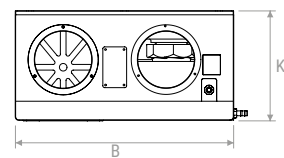

Die Luftverteilungsrohre entsprechend der geplanten Luftdurchflussmenge Abmessungen eren und gegebenenfalls gegenüber den Anschlüssen der Einheit vergrößern.

Size the air distribution ducts according to the design air flow rate, increasing if necessary compared to the unit spigots.

	A	B	C	D	ØE	F	G	H	I	K	P
mm	129	578	277	271	156	1367	500	1330	1431	291	180



ZZERTIFIZIERTE LEISTUNGEN EN 13141:7:2011 | PERFORMANCE EN 13141:7:2011 CERTIFIED

Nutzbarer statischer Druck
Useful static pressure
① ③

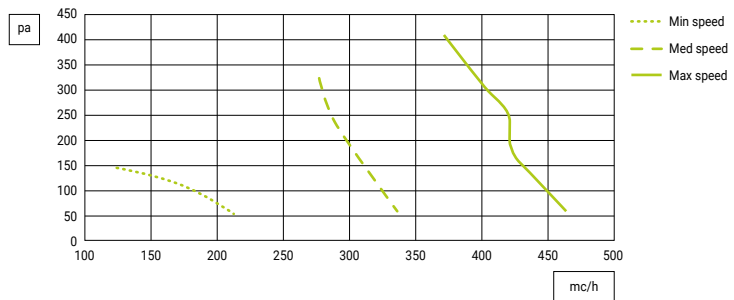

Spezifische Leistung des Ventilators
S.F.P.
②

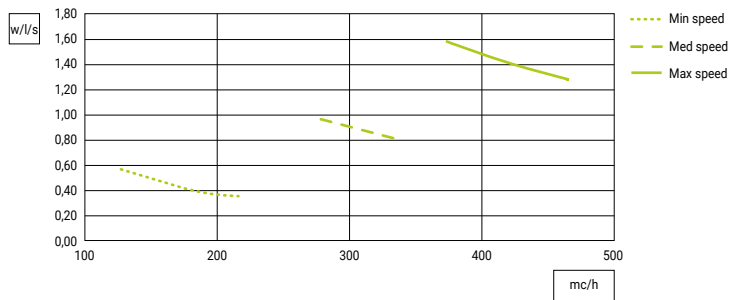

WÄRMETAUSCHER ZERTIFIZIERT NACH EN 308 | HEAT EXCHANGER EN 308 CERTIFIED

Sommerwirkungsgrad-Diagramm
Außenluft: 32 °C / 50 % R.F.
Raumluft: 26 °C / 50 % R.F.
Summer efficiency chart
Fresh air: 32 °C / 50 % R.H.
Return air: 26 °C / 50 % R.H.

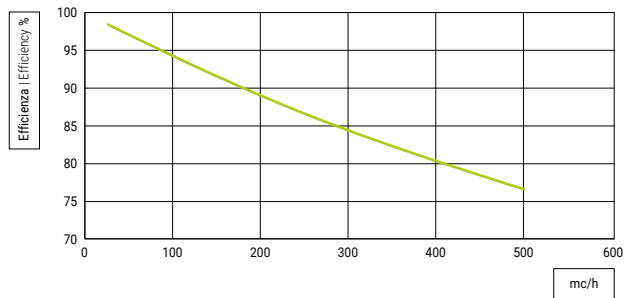

Winterwirkungsgrad-Diagramm
Außenluft: -5 °C / 80 % R.F.
Raumluft: 20 °C / 50 % R.F.
Winter efficiency chart
Fresh air: -5 °C / 80 % R.H.
Return air: 20 °C / 50 % R.H.

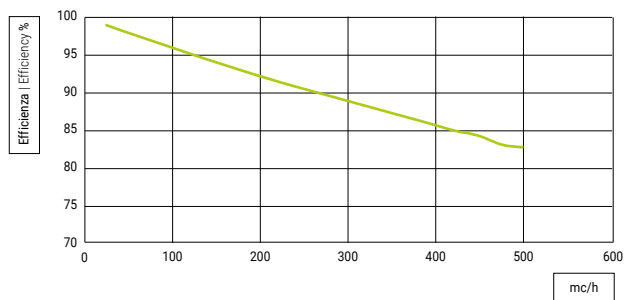

- ① Daten mit Standard-G4-Filtern | Data with standard G4 filters
- ② Daten für einzelnen Ventilator | Data for single fan
- ③ Druckverlust Filter Effizienz F7 80 pa bei maximalem Durchfluss mit sauberem Filter
Air pressure drop with F7 efficiency filter 80 pa at maximum air flow rate with clean filter



KONFIGURATION | CONFIGURATION

VERTIKALE WANDMONTAGE | VERTICAL WALL INSTALLATION

Typ | Type A (Standard)



Typ | Type B



HORIZONTALE DECKENMONTAGE | HORIZONTAL CEILING INSTALLATION

Typ | Type A (Standard)

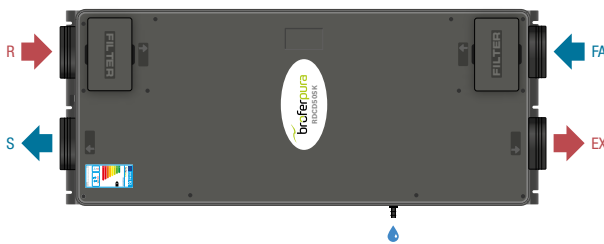

Typ | Type A1 (Standard)

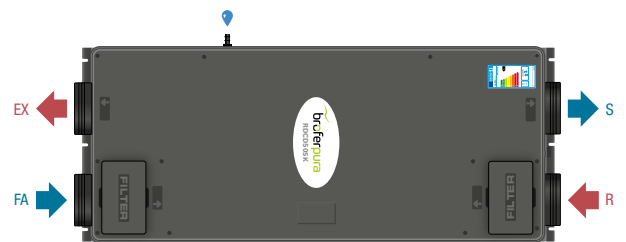

Typ | Type B

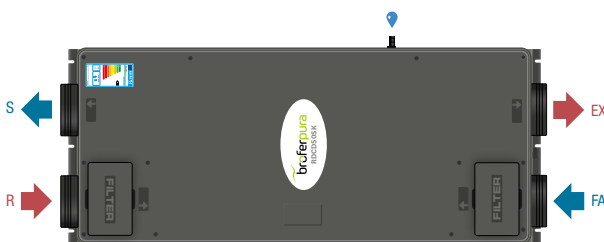

Typ | Type B1

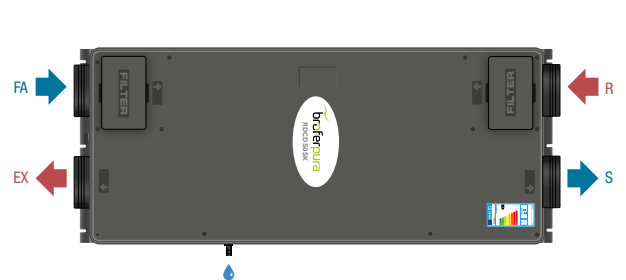

Legende | Legend
 EX = Abluft | exhaust air
 R = Rückluft | return
 FA = Außenluft | fresh air
 S = Zuluft | supply



RDCD50SK

LEISTUNGSERKLÄRUNG DER WÄRMERÜCKGEWINNUNGSEINHEIT DECLARATION OF PERFORMANCE HEAT RECOVERY UNIT

Name oder Handelsname des Herstellers Supplier name or trade mark	BROFER								
Modellbezeichnung des Lieferanten und installierte Optionen Supplier Model Identifier and options installed	RDCD50SK + 4BRF			RDCD50SK + RHRF / CO2RF			RDCD50SK + RHRF / CO2RF Räumlichkeiten local		
Referenzklima Reference climate	Gemäßigt Temperate	Kalt Cold	Warm Hot	Gemäßigt Temperate	Kalt Cold	Warm Hot	Gemäßigt Temperate	Kalt Cold	Warm Hot
SEC in [kWh/(m ² a)] für jedes Klima (gemäßigt, warm, kalt) for each type of climate (temperate, hot, cold)	-29,49	-71,50	-5,42	-34,13	-76,87	-9,64	-39,34	-83,06	-14,30
SEC Class	B	A+	F	A	A+	F	A	A+	E
Angegebene Typologie der Lüftungseinheit Declared Typology	UVR-B Bidirektional UVR-B Bidirectional			UVR-B Bidirektional UVR-B Bidirectional			UVR-B Bidirektional UVR-B Bidirectional		
Art des installierten Antriebs Type of drive installed	Antrieb mit mehreren Geschwindigkeiten Multi-speed drive			variable Geschwindigkeit Variable speed			variable Geschwindigkeit Variable speed		
Art des Wärmerückgewinnungssystems Type of heat recovery	mit Rückgewinnung Recuperative			mit Rückgewinnung Recuperative			mit Rückgewinnung Recuperative		
Thermische Effizienz ¹ Thermal efficiency ¹	84,10%			84,10%			84,10%		
Maximale Durchflussmenge in [m ³ /h] ² Maximum flow rate in [m ³ /h] ²	450			450			450		
Gesamtelektrische Leistung bei maximaler Durchflussmenge [W] Maximum electric Power in [W]	337			337			337		
Schallleistungspegel (LWA) in [dB(A)] ³ Sound Power Level (LWA) in [dB(A)] ³	54			54			54		
Referenzdurchflussmenge in [m ³ /h] ⁴ Reference flow rate [m ³ /h] ⁴	315			315			315		
Referenzdruckdifferenzen [Pa] Reference pressure difference in [Pa]	50			50			50		
SPI in [W/m ³ /h] ⁵	0,44			0,44			0,44		
Regelfaktor und Typ Control factor and typology	1			0,85			0,65		
Maximaler Prozentsatz interner Leckagen [%] ⁶ Declared maximum internal leakage [%] ⁶	2,1			2,1			2,1		
Maximaler Prozentsatz externer Leckagen [%] ⁶ Declared maximum external leakage [%] ⁶	1,9			1,9			1,9		
SEC Klima Gemäßigt (kWh Strom/Jahr) SEC Temperate climate (kWh electricity/annum)	598			444			279		
AHS (kWh Primärenergie/Jahr) AHS (kWh primary energy/annum)	4.394	8.596	1.987	4.470	8.744	2.021	4.571	8.943	2.067
Internetadresse für Anweisungen Internet address for pre/dis-assembly instruction	www.broferpura.it								

- 1: Effizienz gemäß EN13141-7:2010 bei Referenzdurchfluss bei 50 Pa | Efficiency according EN13141-7:2010 at reference flow at 50 Pa
2: Maximale Durchflussmenge bei 100 Pa Außendruck | Maximum flow at 100 Pa external pressure
3: Strahlung vom Gehäuse bei Referenzdurchfluss bei 50 Pa Außendruck | Casing radiation at reference flow rate at 50 Pa external pressure
4: Der Prozentsatz des Referenzdurchflusses beträgt 70 % des maximalen Durchflusses bei 50 Pa Außendruck gemäß EN13141-7:2010
Reference flow rate is 70% of maximum flow at 50 Pa external pressure according EN13141-7:2010
5: Gemäß EN13141-7:2010 bei Referenzdurchfluss | According EN13141-7:2010 at reference flow rate
6: Gemäß EN13141-7:2010 | According EN13141-7:2010
SEC: Spezifischer Energieverbrauch | Specific Energy Consumption









PREISE | PRICES

Modell Model	Beschreibung Description	€
RDCD50SK		
RDCD50SKE*		
RDCD50SKBE**		
RDCD50SKEBE***		
KFTR062A	Ersatzfilter-Kit (2 Stück) Effizienz G4 Replacement filter kit (2 pcs) efficiency G4	
FTR062C	Ersatzfilter Effizienz F7 Replacement filter efficiency F7	

- * Version mit Enthalpie-Wärmerückgewinnung | Version with enthalpic heat exchanger
- ** Version mit elektrischer Batterie im Inneren der Einheit | Version with electric battery inside the unit
- *** Enthalpie-Version mit elektrischer Batterie im Inneren der Einheit | Enthalpic version with electric battery inside the unit

ZUSAMMENSETZUNG DER REGELSYSTEME | CONTROL SYSTEM COMPOSITION

	4BRF	RHRF	CO2RF	MODBUSRF	APPRF	DSPRF	TSMART
Modell Model							
Geschwindigkeitssteuerung Speed control	•	•	•		•	•	•
By-pass						•	•
Filterverstopfung Clogged filters	•	•	•		•	•	•
Feuchtigkeitskontrolle Humidity control		•					•
CO ₂ -Kontrolle CO ₂ control			•				•
Booster-Funktion Booster function	•	•	•		•	•	•
MODBUS-Sender MODBUS gate way				•			
Geschwindigkeitseinstellung Speeds setting		•	•			•	•
ON/OFF		•	•			•	•
Punktuelle Alarmer Punctual alarms	•	•	•			•	•
€	im Preis inbegriffen included in the price						

Ausführliche Beschreibung der Befehle auf Seite 15-16 | Detailed commands device description on page 15-16

ZUBEHÖRE | ACCESSORIES

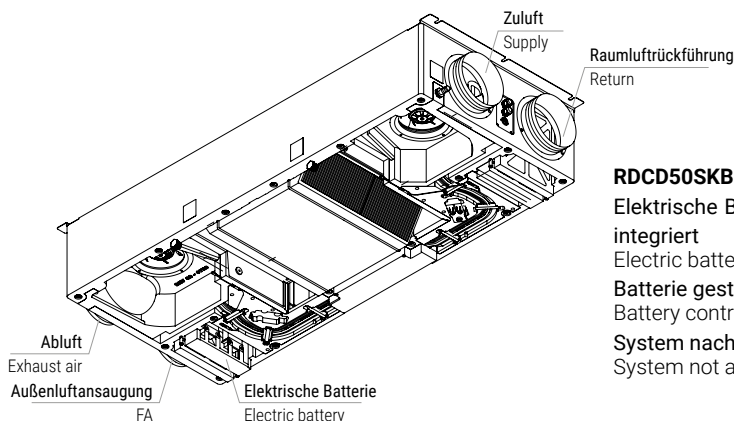

RDCD50SKBE - RDCD50SKEBE

Elektrische Batterie 1,5 kW - 230 V - 50 Hz in der Einheit integriert
 Electric battery 1,5 kw - 230 V - 50 Hz integrated in the unit
 Batterie gesteuert durch die Leiterplatte der Einheit
 Battery controlled by PCB of the unit
 System nach Lieferung der Einheit nicht lieferbar
 System not available after unit delivery

